

Proiettore Dell™ M110

# Guida all'uso

## Note, richiami all'Attenzione e Avvisi



**NOTA:** La dicitura NOTA indica informazioni importanti che contribuiscono a migliorare l'utilizzo del proiettore.



**ATTENZIONE:** Un richiamo all'ATTENZIONE indica potenziali danni all'hardware o la perdita dei dati se non sono seguite le istruzioni.



**AVVISO:** Un avviso all'AVVISO segnala il potenziale di danni alle proprietà, di lesioni personali o di morte.

---

**Le informazioni contenute nel presente documento sono soggette a modifiche senza preavviso.**

**© 2012 Dell Inc. Tutti i diritti riservati.**

È severamente vietata la riproduzione di questi materiali, con qualsiasi strumento, senza l'autorizzazione scritta di Dell Inc.

Marchi utilizzati in questo testo: *Dell* ed il logo *DELL* sono marchi della Dell Inc.; *DLP* ed il logo *DLP* sono marchi della TEXAS INSTRUMENTS INCORPORATED; *Microsoft* e *Windows* sono marchi o marchi registrati della Microsoft Corporation negli Stati Uniti e/o in altri paesi.

Altri marchi di fabbrica e nomi commerciali possono essere utilizzati in questo documento sia in riferimento alle aziende che rivendicano il marchio e i nomi sia in riferimento ai prodotti stessi. Dell Inc. nega qualsiasi partecipazione di proprietà relativa a marchi di fabbrica e nomi commerciali diversi da quelli di sua proprietà.

**Modello M110**

**Maggio 2012    Revisione A01**

# Contenuti

1	Descrizione del proiettore Dell . . . . .	6
	Informazioni sul proiettore . . . . .	8
2	Collegamento del proiettore . . . . .	10
	<b>Collegamento al computer</b> . . . . .	11
	Collegamento del computer usando il cavo VGA . . . . .	11
	Collegamento del computer usando il cavo USB . . . . .	12
	Collegamento al computer usando il dongle wireless (optional) . . . . .	13
	<b>Collegamento a un lettore DVD</b> . . . . .	14
	Collegamento di un lettore DVD usando un cavo da A/V a RCA . . . . .	14
	Collegamento del lettore DVD usando il cavo HDMI	15
	<b>Connessione ai dispositivi multimediali</b> . . . . .	16
	Collegamento multimediale usando un disco flash USB . . . . .	16
	Collegamento multimediale usando una scheda MicroSD . . . . .	17
3	Uso del proiettore . . . . .	18
	<b>Accensione del proiettore</b> . . . . .	18
	<b>Spegnimento del proiettore</b> . . . . .	18
	<b>Regolazione dell'immagine proiettata</b> . . . . .	19

Regolazione dell'altezza del proiettore . . . . .	19
Ridurre l'altezza del proiettore . . . . .	19
<b>Regolazione della messa a fuoco del proiettore . . . . .</b>	<b>20</b>
<b>Regolazione delle dimensioni dell'immagine . . . . .</b>	<b>21</b>
<b>Uso del pannello di controllo . . . . .</b>	<b>23</b>
<b>Inserimento della batteria del telecomando (opzionale) . . . . .</b>	<b>27</b>
<b>Portata operativa del telecomando . . . . .</b>	<b>28</b>
<b>Utilizzo dell'OSD . . . . .</b>	<b>29</b>
ORIGINE D'INPUT . . . . .	29
REG. AUTOM. . . . .	30
MOD. VIDEO . . . . .	31
VOLUME . . . . .	31
INGRESSO AUDIO . . . . .	31
IMPOSTAZIONI AVANZATE . . . . .	32
LINGUA . . . . .	42
<b>Introduzione multimediale . . . . .</b>	<b>43</b>
Come configurare il tipo file per multimedia con USB . . . . .	44
Come configurare il tipo file per multimedia con MicroSD . . . . .	46
Come configurare il tipo file per multimedia con la memoria interna . . . . .	48
Office Viewer per USB, Micro SD, e memoria interna . . . . .	50
CONFIGURAZIONE multimediale per USB, microSD e memoria interna . . . . .	51
CONFIG. FOTO . . . . .	51
CONFIG. VIDEO . . . . .	52
CONFIG. MUSICA . . . . .	52
AGGIORNAMENTO . . . . .	53

4	Risoluzione dei problemi del proiettore .	54
	<b>Segnali guida</b> . . . . .	<b>57</b>
5	Specifiche tecniche . . . . .	58
6	Contattare Dell . . . . .	62
7	Appendice: Glossario . . . . .	63

# Descrizione del proiettore Dell

Il proiettore viene fornito con gli elementi indicati di seguito. Assicurarsi che la fornitura sia completa e rivolgersi a Dell™ se manca qualcosa.

---

## Contenuto della confezione

---

Cavo di alimentazione

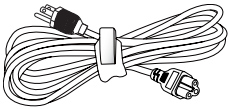

Cavo universale 24 pin per VGA

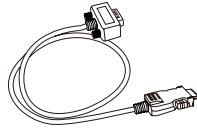

CD Guida all'uso e documentazione

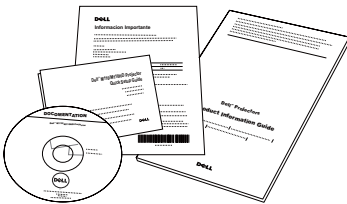

Custodia

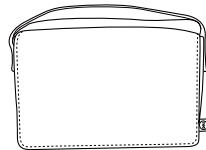

Trasformatore CA

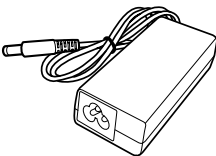

---

## Contenuti opzionali

---

Telecomando



Cavo da A/V a RCA con connettore da 3,5 mm

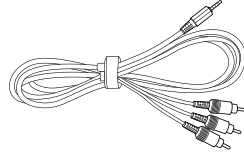

Cavo HDMI 1,2 m

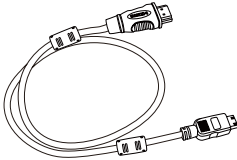

Cavo A/V con connettore da 3,5 mm

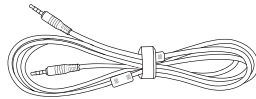

Cavo USB 1,2 m (da USB-A a USB-A)

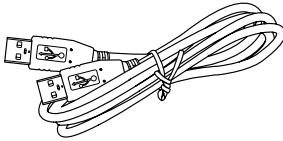

Cavo universale 24 pin a VGA e cavo uscita audio

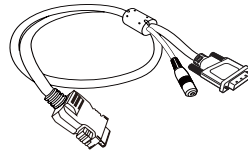

Mini cavalletto

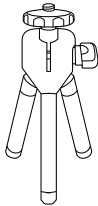

Dongle wireless

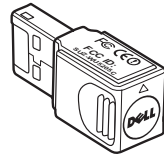

## Informazioni sul proiettore

*Veduta superiore*

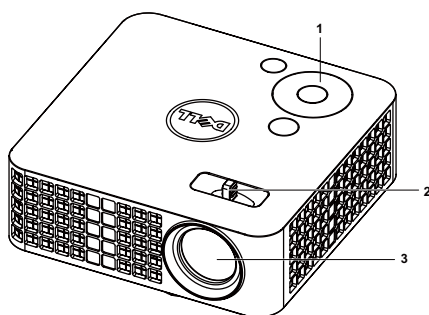

*Veduta inferiore*

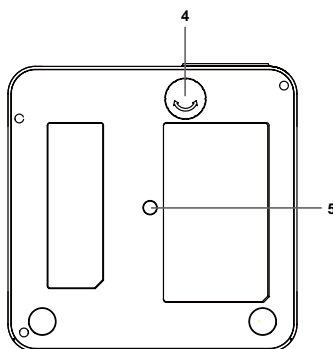

1	Pannello di controllo
2	Ghiera di messa a fuoco
3	Obiettivo
4	Rotella di regolazione dell'inclinazione
5	Foro di aggancio treppiede: dado di inserimento 1/4"×20 UNC

### **⚠ ATTENZIONE:** Istruzioni per la sicurezza

- 1 Non usare il proiettore accanto ad apparecchi che generano molto calore.
- 2 Non usare il proiettore in aree dove è presente molta polvere. La polvere può provocare guasti al sistema ed il proiettore si spegnerà automaticamente.
- 3 Accertarsi che il proiettore sia montato in un'area ben ventilata.
- 4 Non bloccare le prese d'aria e le aperture del proiettore.
- 5 Assicurarsi che il proiettore funzioni a temperatura ambiente (compresa tra 5° C e 35° C).
- 6 Non toccare la presa di ventilazione in quanto potrebbe essere estremamente calda all'accensione del proiettore o subito dopo averlo spento.
- 7 Non guardare l'obiettivo con il proiettore acceso per evitare lesioni agli occhi.
- 8 Non posizionare alcun oggetto in prossimità o davanti al proiettore e non coprire l'obiettivo quando il proiettore è acceso in quanto il calore potrebbe fondere o bruciare l'oggetto.
- 9 Non usare l'alcol per pulire l'obiettivo.



**10** Non usare il proiettore wireless vicino a persone con pacemaker cardiaco.

**11** Non usare il proiettore wireless vicino ad attrezzature mediche.

**12** Non usare il proiettore wireless vicino a forni microonde.



**NOTA:**

- Kit treppiede proiettore raccomandato (VXJN3). Per altre informazioni fare riferimento al sito del supporto Dell all'indirizzo: [support.dell.com](https://support.dell.com).
- Fare riferimento alle *Informazioni sulla sicurezza*, in dotazione al proiettore, per altre informazioni.

# 2

## Collegamento del proiettore

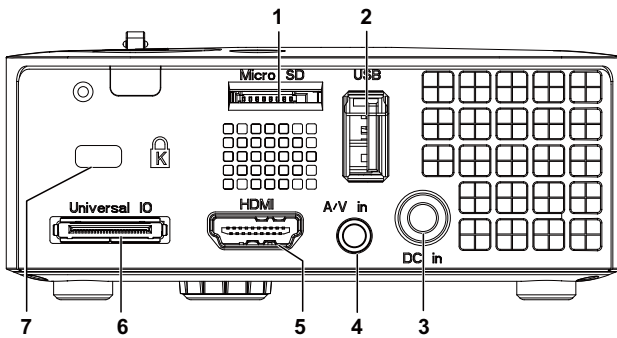

1	Alloggio scheda MicroSD per la riproduzione multimediale (video/audio/foto) e per l'aggiornamento del firmware Media e Image Processor	5	Connettore HDMI
2	Connettore USB di tipo A per visualizzazione USB, riproduzione multimediale (video/audio/foto), accesso alla memoria USB (unità flash USB/memoria interna), aggiornamento del firmware del proiettore e supporto di dongle wireless optional e MobiShow	6	Connettore I/O universale per ingresso VGA ed uscita audio
3	Connettore di ingresso CC	7	Fessura di sicurezza per cavi
4	Connettore di ingresso audio/video		

**ATTENZIONE:** Attenersi alle istruzioni per la sicurezza prima di iniziare una qualsiasi delle procedure di questa sezione, come descritto a pagina 8.

# Collegamento al computer

## Collegamento del computer usando il cavo VGA

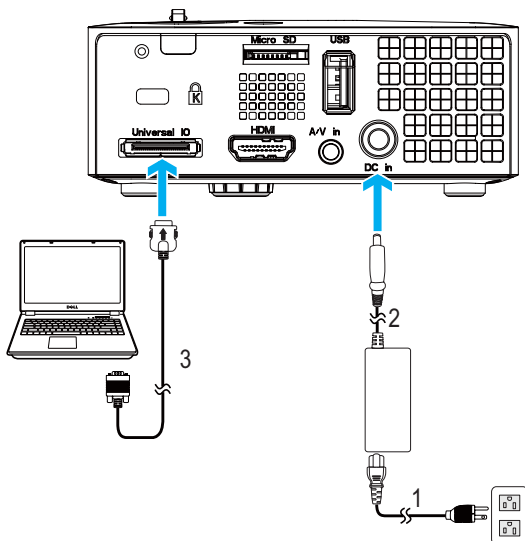

1	Cavo d'alimentazione
2	Trasformatore CA
3	Cavo 24-pin universale per VGA

**NOTA:** Con il proiettore viene consegnato un solo cavo VGA universale a 24 pin. Su sito Dell, all'indirizzo [www.dell.com](http://www.dell.com), si possono acquistare i cavi universali 24 pin a VGA ed i cavi uscita audio.

## Collegamento del computer usando il cavo USB

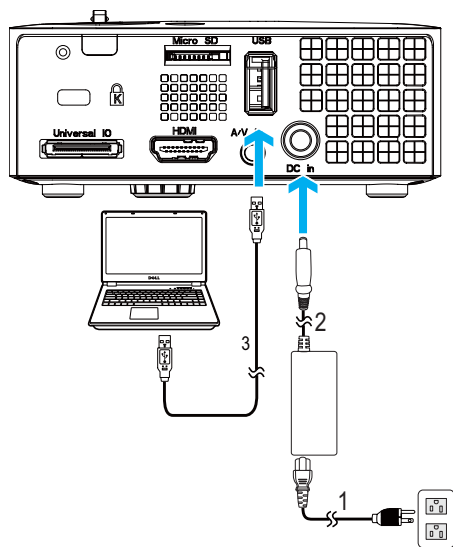

1	Cavo d'alimentazione
2	Trasformatore CA
3	Cavo da USB-A a USB-A

**NOTA:** Plug and Play. Il cavo USB (da USB A ad A) non è fornito in dotazione con il proiettore. Sul sito Dell, all'indirizzo [www.dell.com](http://www.dell.com), si può acquistare il cavo USB (da USB A ad A).

## Collegamento al computer usando il dongle wireless (optional)

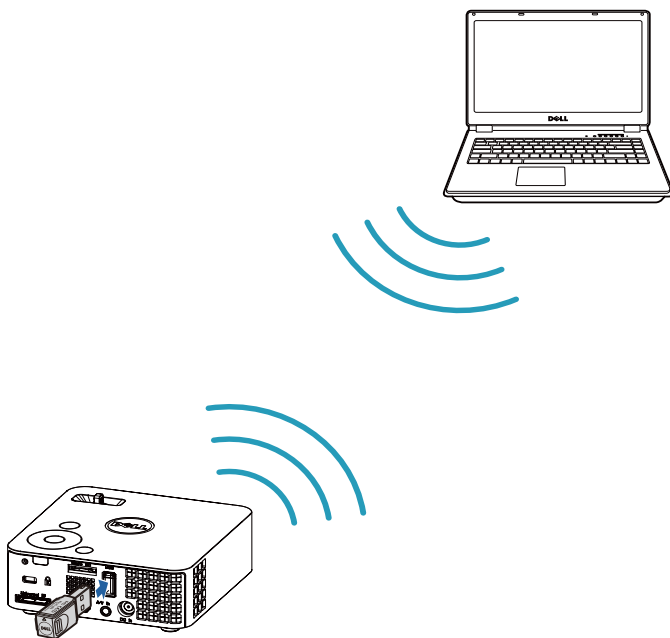

**NOTA:** Il computer deve essere attrezzato con un connettore wireless e configurato in modo appropriato per rilevare un'altra connessione wireless. Fare riferimento alla documentazione del computer per informazioni su come configurare una connessione wireless.

**NOTA:** Sul proiettore deve essere installato un dongle wireless se si vuole usare la visualizzazione wireless. Il dongle wireless non è fornito in dotazione al proiettore. Può essere acquistato sul sito Dell all'indirizzo [www.dell.com](http://www.dell.com).

# Collegamento a un lettore DVD

## Collegamento di un lettore DVD usando un cavo da A/V a RCA

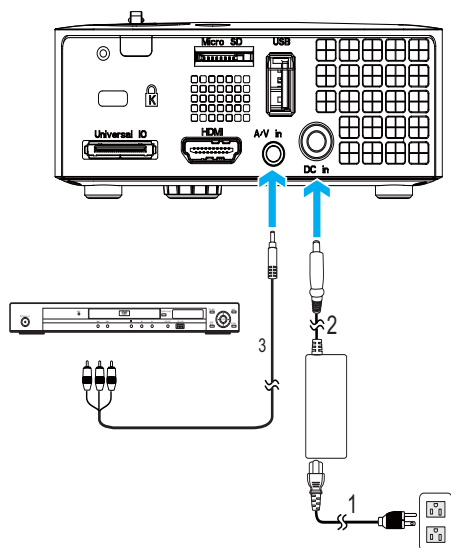

1	Cavo d'alimentazione
2	Trasformatore CA
3	Cavo da A/V a RCA con connettore da 3,5 mm

**NOTA:** Il cavo da A/V a RCA con connettore da 3,5 mm non è fornito in dotazione con il proiettore. Sul sito Dell, all'indirizzo [www.dell.com](http://www.dell.com), si può acquistare il cavo da A/V a RCA con connettore da 3,5 mm.

## Collegamento del lettore DVD usando il cavo HDMI

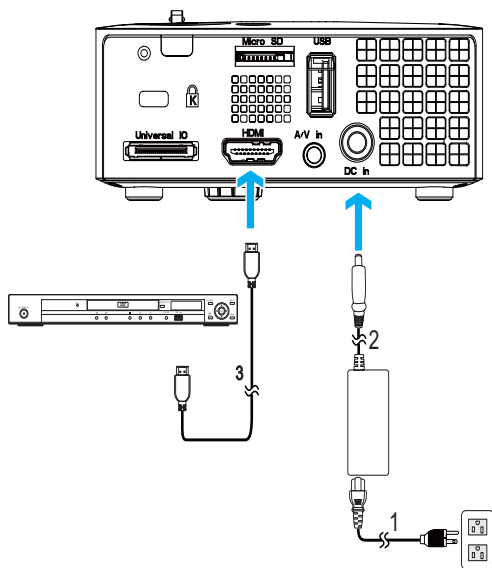

1	Cavo d'alimentazione
2	Trasformatore CA
3	Cavo HDMI



**NOTA:** Il cavo HDMI non viene consegnato con il proiettore. Sul sito Dell, all'indirizzo [www.dell.com](http://www.dell.com), si può acquistare il cavo HDMI.

# Connessione ai dispositivi multimediali

## Collegamento multimediale usando un disco flash USB

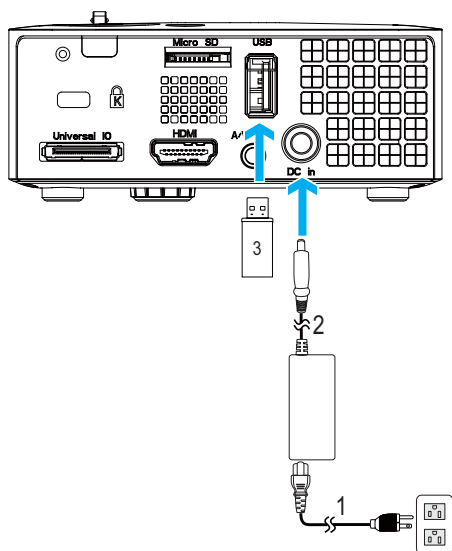

1	Cavo d'alimentazione
2	Trasformatore CA
3	Disco flash USB

**NOTA:** Il disco flash USB non è fornito in dotazione con il proiettore.



## Collegamento multimediale usando una scheda MicroSD

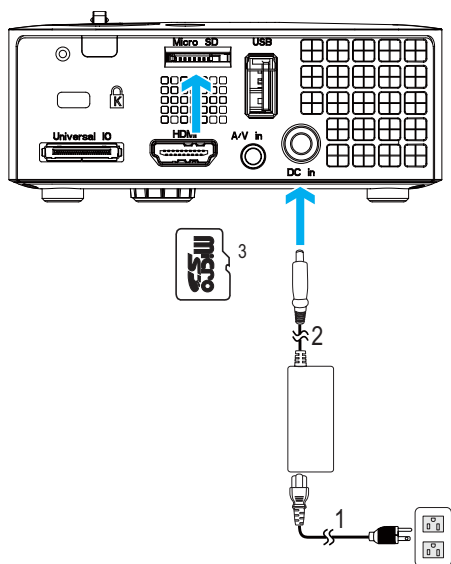

1	Cavo d'alimentazione
2	Trasformatore CA
3	Scheda MicroSD



**NOTA:** La scheda MicroSD non viene consegnata con il proiettore.

# Uso del proiettore

## Accensione del proiettore

 **NOTA:** Accendere il proiettore prima di accendere l'origine (computer, lettore DVD, ecc.). La spia di colore blu sul pulsante **Alimentazione** lampeggia finché non viene premuto.

- 1 Collegare il cavo d'alimentazione con il trasformatore CA e gli appropriati cavi segnale al proiettore. Per informazioni sul collegamento del proiettore, consultare "Collegamento del proiettore" a pagina 10.
- 2 Premere il tasto **Alimentazione** (fare riferimento a "Uso del pannello di controllo" a pagina 23 per trovare il tasto **Alimentazione**).
- 3 Accendere l'origine video (computer, lettore DVD, ecc.).
- 4 Collegare l'origine al proiettore con il cavo appropriato. Per le istruzioni su come effettuare i collegamenti dell'origine al proiettore, consultare "Collegamento del proiettore" a pagina 10.
- 5 Per impostazione predefinita l'origine del proiettore è impostata su VGA. Se necessario, modificare l'origine dell'ingresso del proiettore.
- 6 Se al proiettore sono collegate più origini, premere il tasto **Origine** sul telecomando o sul pannello di controllo per selezionare l'origine desiderata. Fare riferimento a "Uso del pannello di controllo" a pagina 23 e "Utilizzo del telecomando (opzionale)" a pagina 25 per trovare il tasto **Origine**.

## Spegnimento del proiettore

 **ATTENZIONE:** Scollegare il proiettore dalla corrente dopo averlo spento eseguendo correttamente i seguenti passaggi.

- 1 Premere il tasto **Alimentazione**. Attenersi alle istruzioni mostrate su schermo per spegnere in modo appropriato il proiettore.

 **NOTA:** Sullo schermo appare il messaggio "**Premere il tasto Alimentazione per spegnere il proiettore**". Il messaggio scompare dopo 5 secondi oppure premere il tasto **Menu** per cancellarlo.

- 2 Premere nuovamente il tasto **Alimentazione**. Le ventole di raffreddamento continuano a funzionare per 120 secondi.

**3** Per spegnere rapidamente il proiettore, tenere premuto per 1 secondo il tasto Alimentazione mentre le ventole di raffreddamento del proiettore sono ancora in funzione.

**NOTA:** Prima di riaccendere il proiettore, attendere 60 secondi per consentire alla temperatura interna di stabilizzarsi.

**4** Scollegare il cavo di alimentazione e il trasformatore CA dalla presa elettrica e dal proiettore.

## Regolazione dell'immagine proiettata

### Regolazione dell'altezza del proiettore

**1** Sollevare il proiettore all'altezza desiderata e usare la rotella di regolazione dell'inclinazione frontale per regolare l'angolazione.

### Ridurre l'altezza del proiettore

**1** Abbassare il proiettore e usare la rotella di regolazione dell'inclinazione frontale per regolare l'angolazione.

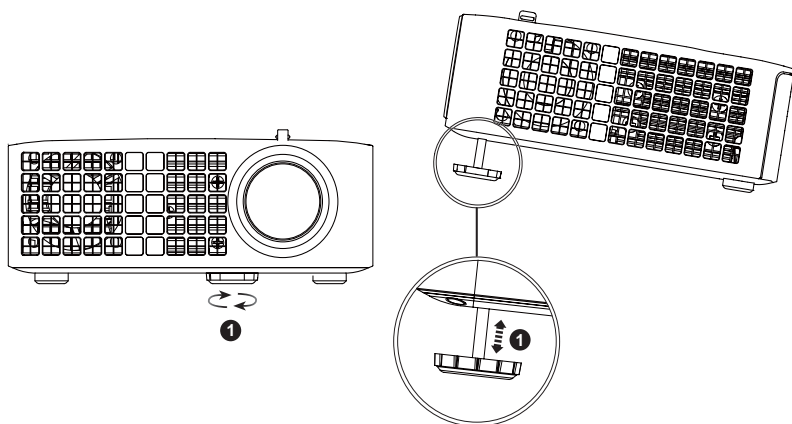

1	Rotella di regolazione dell'inclinazione frontale (Angolo dell'inclinazione: da 0 a 6 gradi)
---	----------------------------------------------------------------------------------------------

## Regolazione della messa a fuoco del proiettore

**ATTENZIONE:** Per evitare di danneggiare il proiettore, assicurarsi che le rotelle di regolazione siano completamente sollevate prima di spostare il proiettore o di metterlo nella sua custodia protettiva.

**1** Ruotare il dispositivo di messa a fuoco finché l'immagine è chiara. Il proiettore può essere messo a fuoco su distanze da 3,18 ft fino a 8,48 ft (da 97 cm fino a 258 cm).

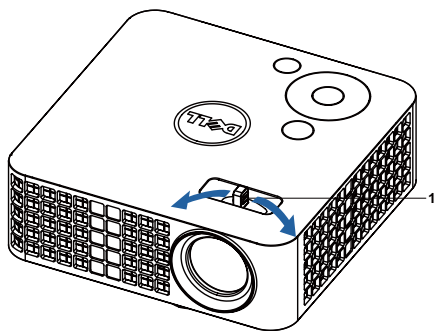

1	Dispositivo di messa a fuoco
---	------------------------------

# Regolazione delle dimensioni dell'immagine

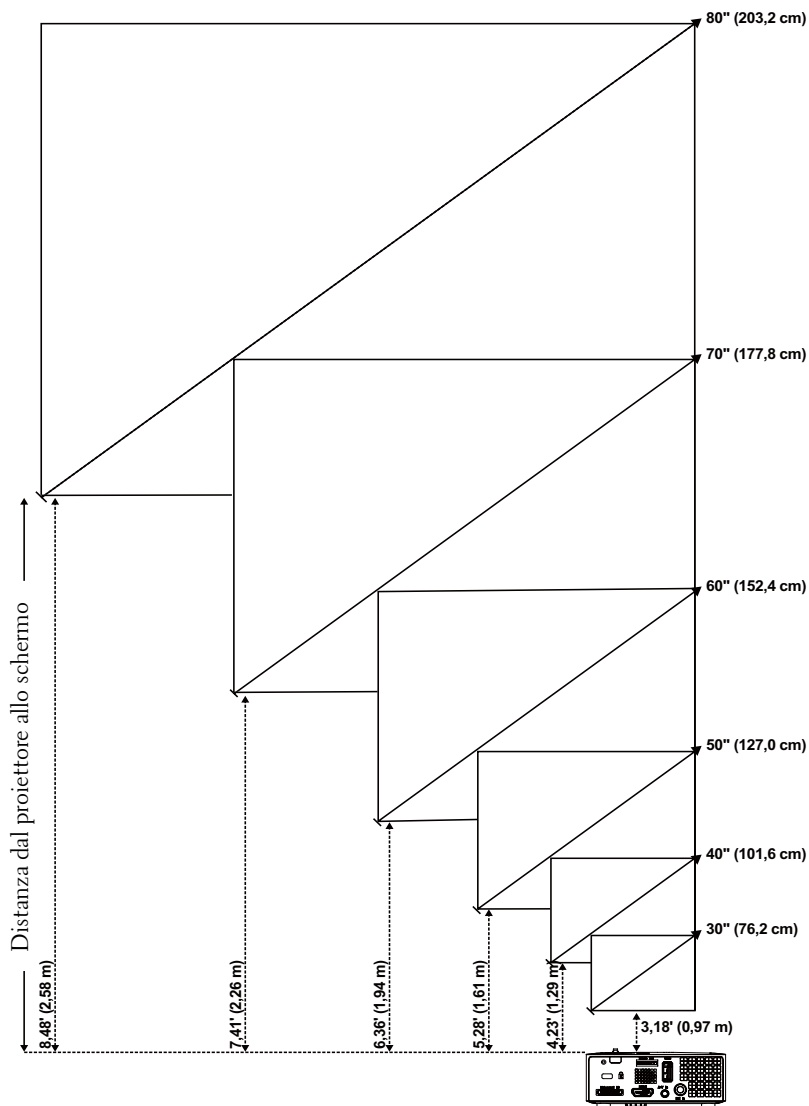



Schermo (diagonale)	30" (76,2 cm)	40" (101,6 cm)	50" (127,0 cm)	60" (152,4 cm)	70" (177,8 cm)	80" (203,2 cm)
Dimensioni schermo	25,59" X 15,75"	33,86" X 21,26"	42,13" X 26,38"	50,79" X 31,89"	59,45" X 37,01"	67,72" X 42,52"
	(65 cm X 40 cm)	(86 cm X 54 cm)	(107 cm X 67 cm)	(129 cm X 81 cm)	(151 cm X 94 cm)	(172 cm X 108 cm)
Hd	15,75" (40 cm)	21,26" (54 cm)	26,38" (67 cm)	31,89" (81 cm)	37,01" (94 cm)	42,52" (108 cm)
Distanza	3,18" (0,97 m)	4,23' (1,29 m)	5,28' (1,61 m)	6,36' (1,94 m)	7,41' (2,26 m)	8,48' (2,58 m)

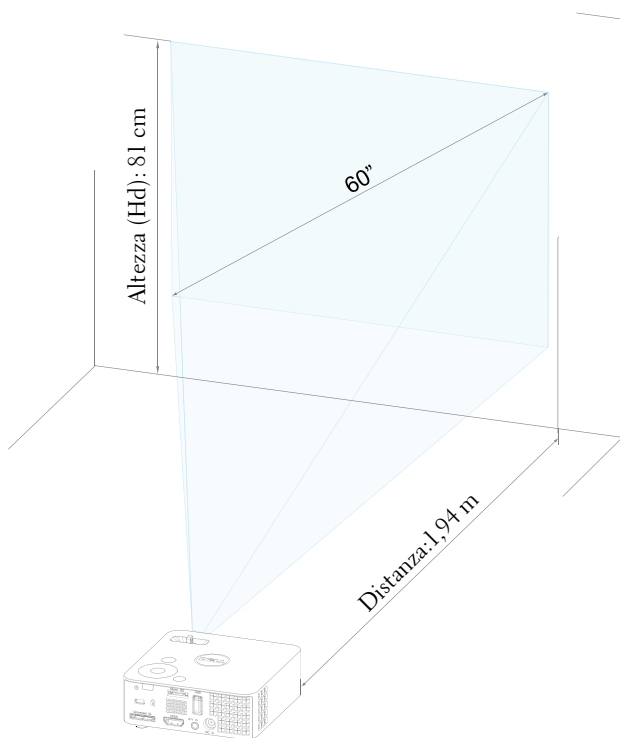

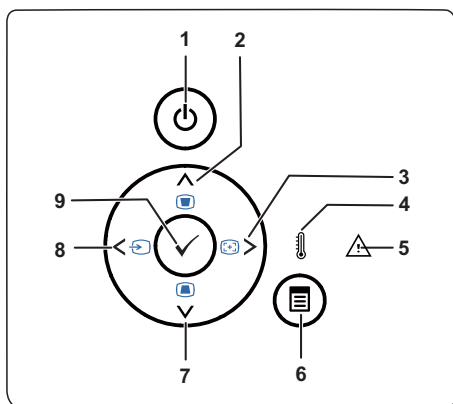

\* Questo grafico viene fornito solo a titolo di riferimento per l'utente.



## Uso del pannello di controllo



1	Alimentazione	Accende o spegne il proiettore. Fare riferimento alla sezione "Accensione del proiettore" a pagina 18 e "Spegnimento del proiettore" a pagina 18 per altre informazioni
2	Su  / Regolazione distorsione	Premere per spostarsi all'interno delle voci del menu OSD (visualizzazione su schermo). Premere per regolare la distorsione dell'immagine causata dall'inclinazione del proiettore (+/-40 gradi).
3	Destra  / Regolazione automatica	Premere per spostarsi all'interno delle voci del menu OSD (visualizzazione su schermo). Premere per sincronizzare il proiettore con l'origine di ingresso. <b>NOTA:</b> La funzione <b>Regolazione auto</b> non funziona quando è visualizzato il menu OSD (On-Screen Display).



4	LED TEMP	<p>Se l'indicatore giallo TEMP è acceso o lampeggiante, potrebbe essersi verificato uno dei seguenti problemi:</p> <ul style="list-style-type: none"> <li>• Temperatura interna del proiettore eccessivamente elevata</li> </ul> <p>Fare riferimento alla sezione "Risoluzione dei problemi del proiettore" a pagina 54 e "Segnali guida" a pagina 57 per altre informazioni</p>
5	LED errore	<p>Il LED errore lampeggia di luce ambrata, una delle ventole è guasta. Il proiettore si spegne automaticamente.</p>
6	Menu 	<p>Premere per attivare l'OSD. Utilizzare i tasti direzionali e il tasto <b>Menu</b> per spostarsi all'interno dell'OSD.</p>
7	Tasto Giù  / Regolazione distorsione	<p>Premere per spostarsi all'interno delle voci del menu OSD (visualizzazione su schermo).</p> <p>Premere per regolare la distorsione dell'immagine causata dall'inclinazione del proiettore (+/-40 gradi).</p>
8	Sinistra  / Origine	<p>Premere per spostarsi all'interno delle voci del menu OSD (visualizzazione su schermo).</p> <p>Quando al proiettore sono collegate più sorgenti, premere questo pulsante per scorrere tra le sorgenti RGB analogico, Composito e HDMI.</p>
9	Enter 	<p>Premere per confermare la selezione effettuata.</p>

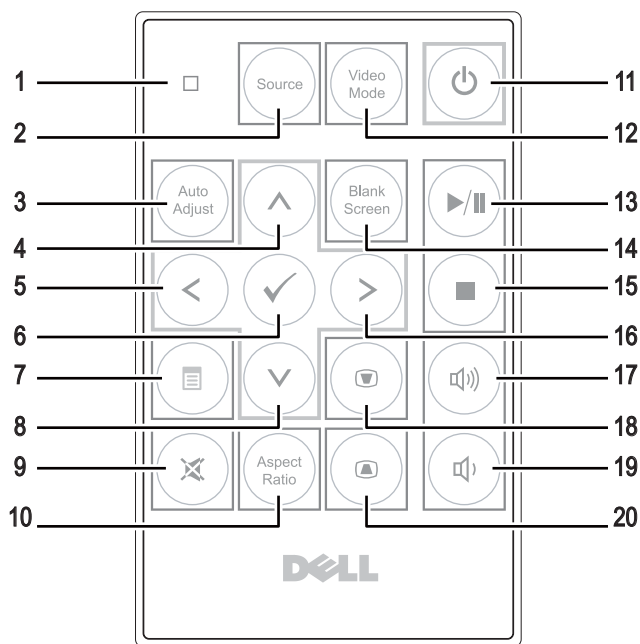

## Utilizzo del telecomando (opzionale)



1	Spia LED	Spia indicatrice.
2	Origine	Premere per passare tra sorgente RGB analogica, composita e HDMI.
3	Regolazione auto	Premere per sincronizzare il proiettore con l'origine di ingresso. Questo tasto non funziona quando è visualizzato il menu OSD (On-Screen Display).
4	Su (▲)	Premere per spostarsi all'interno delle voci del menu OSD (visualizzazione su schermo).
5	Sinistra (◀)	Premere per spostarsi all'interno delle voci del menu OSD (visualizzazione su schermo).
6	Invio	Premere per confermare la selezione effettuata.
7	Menu	Premere per attivare l'OSD.
8	Giù (▼)	Premere per spostarsi all'interno delle voci del menu OSD (visualizzazione su schermo).

9	Mute	Premere per azzerare/ripristinare il volume dell'altoparlante del proiettore.
10	Proporzioni	Premere per modificare le proporzioni dell'immagine visualizzata.
11	Alimentazione	Accende/spegne il proiettore. Fare riferimento alla sezione "Accensione del proiettore" a pagina 18 e "Spegnimento del proiettore" a pagina 18 per altre informazioni
12	Mod. Video	<p>Il proiettore è dotato di configurazioni preimpostate ottimizzate per la visualizzazione di dati (slide di presentazione) o video (filmati, giochi, ecc.).</p> <p>Premere il tasto <b>Mod. Video</b> per passare fra <b>Modalità Presentazione</b>, <b>Modalità Luminoso</b>, <b>Modalità Film</b>, <b>sRGB</b> o <b>Modalità personale</b>.</p> <p>Premendo una volta il tasto <b>Mod. Video</b> sarà mostrata la modalità video corrente. Premendo di nuovo il tasto Mod. Video si passerà fra le modalità.</p>
13	Play/Pausa 	Premere per riprodurre/mettere in pausa il file multimediale.
14	Schermata in bianco	Premere per nascondere/visualizzare l'immagine.
15	Stop 	Premere per arrestare la riproduzione del file multimediale.
16	Destra 	Premere per spostarsi all'interno delle voci del menu OSD (visualizzazione su schermo).
17	Volume su	Premere per alzare il volume.
18	Regolazione della distorsione trapezoidale (keystone)	Premere per regolare la distorsione dell'immagine causata dall'inclinazione del proiettore (+/-40 gradi).
19	Volume giù	Premere per abbassare il volume.
20	Regolazione della distorsione trapezoidale (keystone)	Premere per regolare la distorsione dell'immagine causata dall'inclinazione del proiettore (+/-40 gradi).

## Inserimento della batteria del telecomando (opzionale)

- 1 Estrarre il portabatteria premendo il rilascio laterale saldamente e tirandolo.

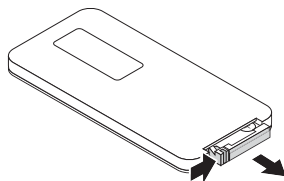

- 2 Inserire una batteria a bottone CR2032 e allineare correttamente la polarità in base ai contrassegni sul portabatteria.

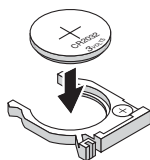

-  **NOTA:** Quando il telecomando viene usato per la prima volta, c'è una pellicola di plastica tra la batteria e il suo contatto. Toglietela.

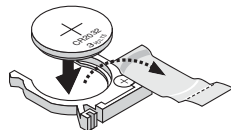

- 3 Rimettere a posto il portabatteria.

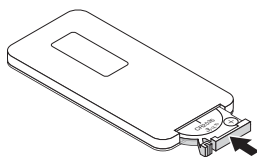

## Portata operativa del telecomando

Distanza operativa	
Angolo	$\pm 20^\circ$
Distanza	7 m/22,97feet

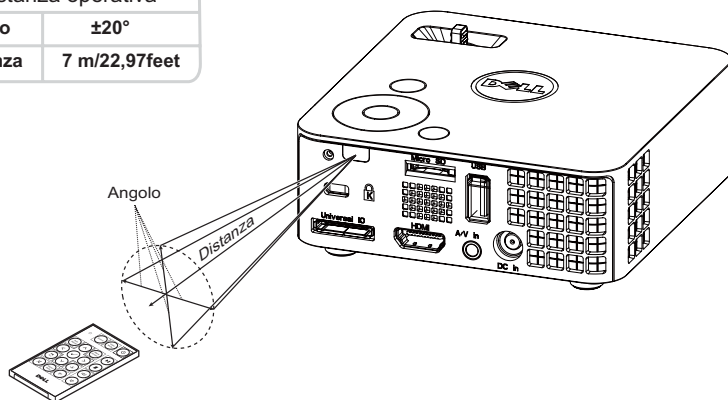

**NOTA:** La distanza operativa attuale potrebbe differire leggermente da quella dell'illustrazione. La batteria scarica impedisce inoltre al telecomando di azionare correttamente il proiettore.

## Utilizzo dell'OSD

- Il proiettore dispone di un menu OSD multilingue che può essere visualizzato con o senza la presenza di un'origine di ingresso.
- Premere il tasto Menu del pannello di controllo o del telecomando per accedere al menu principale.
- Per selezionare una opzione, premere il tasto  $\uparrow$  o  $\downarrow$  del pannello di controllo del proiettore o del telecomando.
- Usare i tasti  $\leftarrow$  o  $\rightarrow$  sul pannello di controllo o sul telecomando per regolare le impostazioni.
- Per uscire dal menu OSD, premere direttamente il tasto Menu del pannello di controllo o del telecomando.

## ORIGINE D'INPUT

Il menu Origine d'input permette di selezionare l'origine dell'ingresso del proiettore.



**ORIGINE AUT.**—Se viene selezionato e premuto  $\checkmark$  per attivare, l'opzione Sorgente automatica troverà automaticamente la sorgente in ingresso successiva disponibile.

**VGA**—Premere  $\checkmark$  per rilevare il segnale VGA.

**DoUSB**—Permette di visualizzare lo schermo del proiettore sul computer/notebook usando il cavo USB.



**NOTA:** Quando vengono collegati il proiettore e il computer mediante il cavo USB, verrà visualizzato il messaggio USB collegato e sarà possibile selezionare le sorgenti in ingresso quali DoUSB o Archiviazione.

Appare la schermata USB Connected (USB collegato), come segue:

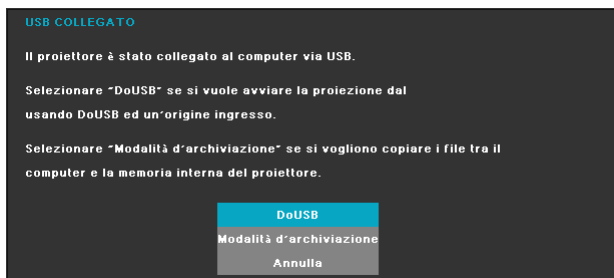

**MODALITÀ D'ARCHIVIAZIONE**—Consente di copiare, eliminare, spostare e dare ulteriori istruzioni dal computer (supporta solo microSD e memoria interna).

**HDMI**—Premere  per rilevare il segnale HDMI.

**A/V IN**—Consente di visualizzare la sorgente audio/video sul proiettore mediante il cavo A/V.

**USB**—Consente di riprodurre le foto, i file audio o i file video dal proprio disco flash USB. Fare riferimento a "Introduzione multimediale" a pagina 43.

**MICROSD**—Consente di riprodurre le foto, i file audio o i file video dalla propria scheda microSD. Fare riferimento a "Introduzione multimediale" a pagina 43.

**MEMORIA INTERNA**—Consente di riprodurre le foto, i file audio o i file video dalla memoria interna del proiettore. Fare riferimento a "Introduzione multimediale" a pagina 43.

## REG. AUTOM.

La funzione Regolazione auto regola automaticamente **Orizzontale**, **Verticale**, **Frequenza** e **Allineamento** in modalità PC.

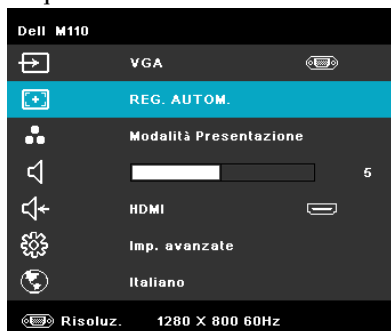

## MOD. VIDEO

Il menu Mod. video permette di ottimizzare l'immagine visualizzata. Le opzioni sono: **Presentazione**, **Luminoso**, **Film**, **sRGB** (garantisce una rappresentazione del colore più precisa) e **Pers.** (eseguire le impostazioni preferite).



## VOLUME

Il menu Volume permette di regolare le impostazioni del volume del proiettore.



**VOLUME**—Premere ◀ per abbassare il volume e ▶ per aumentarlo.

## INGRESSO AUDIO

Il menu Ingresso audio permette di selezionare l'origine dell'ingresso audio. Le opzioni sono: **Origine aut.**, **Multimediale**, **A/V In**, e **HDMI**.



## IMPOSTAZIONI AVANZATE

Il menu Impostazioni avanzate permette di modificare le impostazioni di Immagine, Visualizza, Proiettore, Alimentazione e Informazioni.



**IMP. IMMAGINE (IN MODALITÀ PC)**—Selezionare e premere  per attivare le impostazioni immagine. Il menu Imp. immagine fornisce le seguenti opzioni:

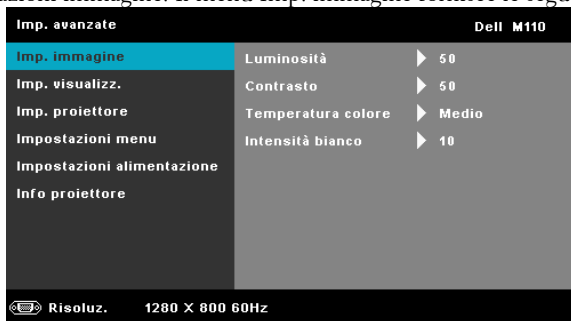



**LUMINOSITÀ**—Premere  $\uparrow$  e  $\downarrow$  per regolare la luminosità dell'immagine.

**CONTRASTO**—Premere  $\uparrow$  e  $\downarrow$  per regolare il contrasto dello schermo.

**TEMPERATURA COLORE**—Consente di regolare la temperatura colore. La schermata appare più fredda a temperature colore più alte e più calda a temperature più basse.

**INTENSITÀ BIANCO**—Premere  $\checkmark$  ed usare  $\uparrow$  e  $\downarrow$  per visualizzare l'intensità del bianco.

 **NOTA:** Se si regolano le impostazioni di **Luminosità**, **Contrasto**, **Temperatura colore**, e **Intensità bianco**, il proiettore passa automaticamente alla modalità Personalizzata.

**IMP. IMMAGINE (IN MODALITÀ VIDEO)**—Selezionare e premere  $\checkmark$  per attivare le impostazioni immagine. Il menu Imp. immagine fornisce le seguenti opzioni:

Imp. avanzate		Dell M110
Imp. immagine	Luminosità	50
Imp. visualizz.	Contrasto	50
Imp. proiettore	Temperatura colore	Medio
Impostazioni menu	Saturazione	50
Impostazioni alimentazione	Nitidezza	50
Info proiettore	Tinta	50
	Intensità bianco	10

Risoluz. 1280 X 800 60Hz

**LUMINOSITÀ**—Premere  $\uparrow$  e  $\downarrow$  per regolare la luminosità dell'immagine.

**CONTRASTO**—Premere  $\uparrow$  e  $\downarrow$  per regolare il contrasto dello schermo.

**TEMPERATURA COLORE**—Consente di regolare la temperatura colore. La schermata appare più fredda a temperature colore più alte e più calda a temperature più basse.

**SATURAZIONE**—Consente di regolare l'origine video da bianco e nero a colori. Premere  $\uparrow$  per aumentare la quantità di colore nell'immagine e  $\downarrow$  per diminuire la quantità di colore nell'immagine.

**NITIDEZZA**—Premere  $\uparrow$  per aumentare la nitidezza e  $\downarrow$  per diminuire la nitidezza.

**TINTA**—Premere  $\odot$  per aumentare la quantità di verde nell'immagine e  $\ominus$  per diminuire la quantità di verde nell'immagine (disponibile solo per NTSC).

**INTENSITÀ BIANCO**—Premere  $\checkmark$  ed usare  $\odot$  e  $\ominus$  per visualizzare l'intensità del bianco.

## **NOTA:**

- 1 Se si regolano le impostazioni di **Luminosità, Contrasto, Temperatura colore, Saturazione, Nitidezza, Tinta e Intensità bianco**, il proiettore passa automaticamente a **Pers.**
- 2 Le opzioni **Saturazione, Nitidezza e Tinta** sono disponibili solo quando l'origine di ingresso è A/V.

**IMP. VISUALIZZ. (IN MODALITÀ PC)**—Selezionare e premere  $\checkmark$  per attivare le impostazioni immagine. Il menu Imp. immagine fornisce le seguenti opzioni:

Imp. avanzate		Dell M110
Imp. immagine	Posizione orizz.	▶ 50
Imp. visualizz.	Posizione vert.	▶ 50
Imp. proiettore	Frequenza	▶ 50
Impostazioni menu	Allineamento	▶ 50
Impostazioni alimentazione	Proporzioni	▶ Origine
Info proiettore	Zoom	▶ X3
	Navigazione zoom	▶ Premi $\checkmark$

 Risoluz. 1280 X 800 60Hz

**POSIZIONE ORIZZ.**—Premere  $\odot$  per spostare l'immagine verso destra e  $\ominus$  per spostare l'immagine verso sinistra.



**POSIZIONE VERT.**—Premere  $\odot$  per spostare l'immagine verso l'alto e premere  $\ominus$  per spostare l'immagine verso il basso.

**FREQUENZA**—Permette di cambiare la frequenza dei dati di visualizzazione per farla corrispondere a quella della scheda video del computer. Se si vede uno sfarfallio verticale, usare il comando Frequenza per minimizzare le barre. Questa funzione consente una regolazione approssimativa del segnale.

**ALLINEAMENTO**—Sincronizza la fase del segnale visualizzato con la scheda video. Se l'immagine su schermo è instabile o sfarfalla, usare Allineamento per correggere il problema. Questa funzione consente una regolazione ottimale del segnale.





**PROPORZIONI**—Permette di selezionare le proporzioni per regolare come appare l'immagine. Le opzioni sono: Origine, 16:9 e 4:3.

- Origine — Selezionare Origine per mantenere le proporzioni dell'immagine del proiettore in base all'origine dell'ingresso.
- 16:9 — L'origine dell'ingresso è proporzionata per adattarsi alla larghezza dello schermo e proiettare un'immagine 16:9.
- 4:3 — L'origine dell'ingresso scala per adattarsi allo schermo proietta un'immagine 4:3.

**ZOOM**—Premere  e  per ingrandire e visualizzare l'immagine.



**NAVIGAZIONE ZOOM**—Premere  per attivare il menu Navigazione zoom.



Usare     per navigare nello schermo di proiezione.

**IMP. VISUALIZZ. (IN MOD. VIDEO)**—Selezionare e premere  per attivare le impostazioni immagine. Il menu Imp. immagine fornisce le seguenti opzioni:







**PROPORZIONI**—Permette di selezionare le proporzioni per regolare come appare l'immagine. Le opzioni sono: Origine, 16:9 e 4:3.

- Origine — Selezionare Origine per mantenere le proporzioni dell'immagine del proiettore in base all'origine dell'ingresso.
- 16:9 — L'origine dell'ingresso è proporzionata per adattarsi alla larghezza dello schermo e proiettare un'immagine 16:9.
- 4:3 — L'origine dell'ingresso scala per adattarsi allo schermo proietta un'immagine 4:3.

**ZOOM**—Premere  e  per ingrandire e visualizzare l'immagine.



**NAVIGAZIONE ZOOM**—Premere  per attivare il menu Navigazione zoom.

Usare     per navigare nello schermo di proiezione.

**IMP. PROIETTORE**—Selezionare e premere  per attivare le impostazioni del proiettore. Il menu Imp. proiettore fornisce le seguenti opzioni:

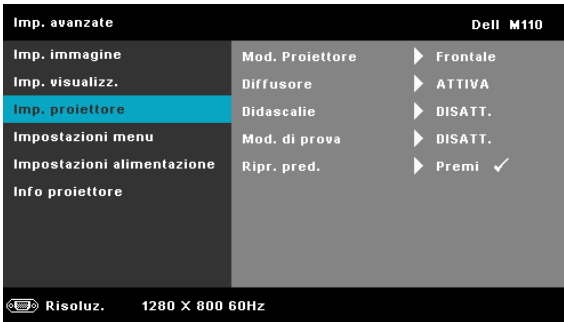

**MOD. PROIETTORE**—consente di selezionare la modalità del proiettore, in base a come è montato l'apparecchio.

- Proiezione posteriore-scrivania — Il proiettore inverte l'immagine in modo che sia possibile proiettarla da dietro uno schermo traslucido.
- Proiezione frontale-tavolo — Questa è l'impostazione predefinita.



**DIFFUSORE**—Selezionare Attiva per abilitare il diffusore. Selezionare Disatt. per disabilitare il diffusore.



**DIDASCALIE**—Selezionare Attiva per attivare le didascalie e il menu Didascalie. Selezionare le opzioni appropriate per le didascalie: CC1, CC2, CC3 e CC4.



**NOTA:** L'opzione Didascalie è disponibile solo per NTSC.

**MOD. DI PROVA**—Mod. di prova viene utilizzato per testare messa a fuoco e risoluzione.

La funzione Mod. di prova può essere abilitata o disabilitata selezionando DISATT., 1 o 2. Si può anche invocare il Mod. di prova 1 tenendo premuti per 2 secondi simultaneamente i tasti  e .

del pannello di controllo. Si può anche invocare il Modello di prova 2 tenendo premuti per 2 secondi simultaneamente i tasti  e  del pannello di controllo.

Mod. di prova 1:

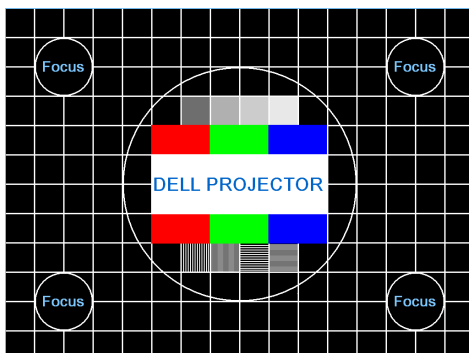

Mod. di prova 2:



**RIPR. PRED.**—Selezionare e premere  per ripristinare tutte le impostazioni sui valori predefiniti. Appare il seguente messaggio d'avviso:



Le voci ripristinate includono le impostazioni sia delle origini PC, sia delle origini Video.

**IMPOSTAZIONI MENU**—Selezionare e premere  per attivare le impostazioni del menu. Impostazioni menu è costituito dalle seguenti opzioni:

Imp. avanzate		Dell M110
Imp. immagine	Posiz. Menu	▶ In alto a sin.
Imp. visualizz.	Timeout menu	▶ 20 secondi
Imp. proiettore	Trasparenza menu	▶ 20
<b>Impostazioni menu</b>	Blocco Menu	▶ DISATT.
Impostazioni alimentazione	Password	▶ Disattiva
Info proiettore	Cambia password	▶ Premi ✓

Risoluz. 1280 X 800 60Hz

**POSIZ. MENU**—Consente di modificare la posizione dell'OSD sullo schermo.

**TIMEOUT MENU**—Consente di regolare l'ora per un timeout OSD. Come impostazione predefinita, l'OSD scompare dopo 20 secondi di inattività.

**TRASPARENZA MENU**—Selezionare per modificare il livello di trasparenza dello sfondo dell'OSD.

**BLOCCO MENU**—Selezionare **Attiva** per attivare il blocco menu e nascondere il menu OSD. Selezionare **DISATT.** per disabilitare la funzione Blocco Menu. Se si desidera disabilitare la funzione Blocco Menu e far scomparire l'OSD, premere il tasto **Menu** sul pannello di controllo o sul telecomando per 15 secondi, quindi disabilitare la funzione.

**PASSWORD**—Quando la protezione tramite password è abilitata, viene visualizzata una schermata per la protezione con password che richiede di immettere una password al momento dell'inserimento del cavo di alimentazione nella presa elettrica e l'apparecchio viene acceso per la prima volta. Per impostazione predefinita, questa funzione è disabilitata. Per attivare questa funzione, selezionare **Abilita**. Se la password è preimpostata, digitare prima la password, quindi selezionare la funzione. Questa funzione di protezione tramite password verrà attivata la volta successiva che verrà acceso il proiettore. Se si abilita questa funzione, sarà richiesto di inserire la password del proiettore subito dopo l'accensione:

**1** Richiesta di prima immissione della password:

- a Andare al menu **Impostazioni menu**, premere  e poi selezionare **Password** ed **Abilita** per abilitare l'impostazione della password.

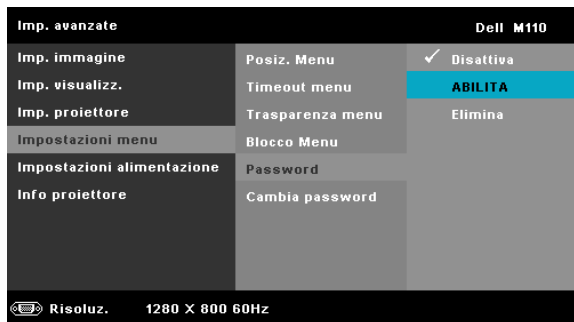

- b Abilitando la funzione Password apparirà una schermata di modifica. Digitare un numero a 4 cifre dallo schermo e premere .



- c Per confermare, immettere di nuovo la password.
- d Se la verifica della password ha esito positivo, è possibile riprendere ad accedere alle funzioni del proiettore e alle relative utilità.
- 2 Se la password inserita non è corretta, si avranno altre due possibilità d'inserimento. Dopo tre tentativi non validi il proiettore si spegnerà automaticamente.
-  **NOTA:** Se si dimentica la password, contattare DELL™ o personale di assistenza qualificato.
- 3 Per disabilitare la funzione password, selezionare l'opzione **Disattiva** per chiudere la funzione.
- 4 Selezionare l'opzione **Elimina** per eliminare la password.

**CAMBIA PASSWORD**—Inserire la password originale. Poi, inserire una nuova password ed inserirla di nuovo per confermarla.

Inserire la password originale.

Password (4 caratteri): X X X X

A	B	C	D	E	F	G	H	I	J
K	L	M	N	O	P	Q	R	S	T
U	V	W	X	Y	Z	0	1	2	3
4	5	6	7	8	9	←	Invio	Esci	

Seleziona Conferma

PPID CN-0P3KV2-S0081-46B-0208

Digitare la nuova password

Password (4 caratteri): X X X X

A	B	C	D	E	F	G	H	I	J
K	L	M	N	O	P	Q	R	S	T
U	V	W	X	Y	Z	0	1	2	3
4	5	6	7	8	9	←	Invio	Esci	

Seleziona Conferma

PPID CN-0P3KV2-S0081-46B-0208

Inserire di nuovo nuova passw.

Password (4 caratteri): X X X X

A	B	C	D	E	F	G	H	I	J
K	L	M	N	O	P	Q	R	S	T
U	V	W	X	Y	Z	0	1	2	3
4	5	6	7	8	9	←	Invio	Esci	

Seleziona Conferma

PPID CN-0P3KV2-S0081-46B-0208



**IMPOSTAZIONI ALIMENTAZIONE**—Selezionare e premere  per attivare le impostazioni di alimentazione. Il menu Impostazioni alimentazione fornisce le seguenti opzioni:



**RISP. ENERGIA**—Selezionare **Disatt.** per disabilitare la modalità Risparmio energetico. Per impostazione predefinita, il proiettore è impostato per entrare in modalità Risparmio energetico dopo 120 minuti di inattività. Prima di passare alla modalità di risparmio energetico, sullo schermo appare un messaggio d'avviso che mostra un conto alla rovescia di 60 secondi. Premere un tasto qualsiasi durante il conto alla rovescia per arrestare l'accesso alla modalità di risparmio energetico.

È inoltre possibile impostare un altro ritardo per entrare in modalità Risp. Energia. Il ritardo è il tempo che dovrà attendere il proiettore in assenza di segnale affinché entri in modalità Risparmio energetico. Risparmio energetico può essere impostato su 30, 60, 90 o 120 minuti.

Se durante l'intervallo non è rilevato un segnale d'ingresso, il proiettore si spegne. Per accendere il proiettore, premere il pulsante Alimentazione.

**MODALITÀ LED**—Permette di selezionare tra la modalità **Normale** e **ECO**.

La modalità Normale funziona a piena potenza. La modalità ECO funziona ad un livello di potenza inferiore, che può allungare la durata del LED, di disturbo inferiore e di luminosità inferiore proiettata sullo schermo.

**INFO PROIETTORE**—Il menu Informazioni visualizza le impostazioni attuali del proiettore M110.



## LINGUA

Consente di impostare la lingua dell'OSD. Premere  e  per selezionare differenti lingue e premere  per modificare la lingua.



# Introduzione multimediale

Formato multimediale supportato:

## Formato foto

Tipo immagine (nome estensione)	Tipo sub	Tipo codifica	Pixel massimi	Dimensione massima
Jpeg / Jpg	Baseline	YUV420	Nessuna limitazione	2GB
		YUV422		
		YUV440		
		YUV444		
	progressivo	YUV420	Risoluzione del pannello 64x	2GB
		YUV422		
YUV440				
BMP			Risoluzione del pannello 64x	

## Formato video

Formato file	Formato video	Profilo e livello	Ris. max	Bitrate max (bps)	Formati audio
MOV, MP4, AVI, MKV, DIVX	H264	meno di 4 fotogrammi di riferimento	1080P	20Mbps	AC3, DTS, MP1, MP2, MP3, PCM, ADPCM
MOV, MP4	MPEG4		1080P	20Mbps	AMR, PCM, ADPCM
WMV	WMV3		1080P	20Mbps	WMA2, WMA3

## Formati audio

Tipo musica (nome estensione)	Frequenza di campionamento (KHz)	Bitrate (Kbps)
MP1	8-48	8-320
MP2	8-48	8-320
MP3	8-48	8-320
WMA	22-48	5-320

## Come configurare il tipo file per multimedia con USB

 **NOTA:** Deve essere inserito un disco flash USB nel proiettore se si desidera usare la funzione USB multimediale.

Seguire queste istruzioni per riprodurre file di foto, video o musica sul proiettore:

- 1 Collegare il cavo d'alimentazione con il trasformatore CA ed accendere il proiettore premendo il tasto d'alimentazione.

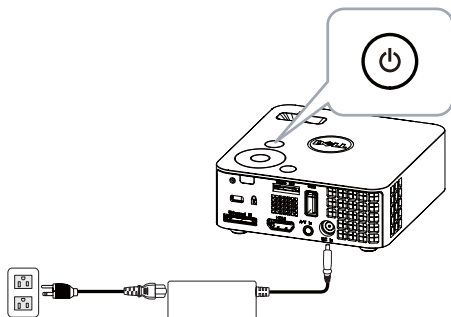

- 2 Collegare un disco flash USB al proiettore.

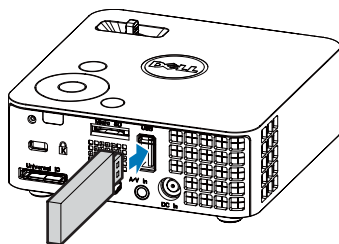

- 3** Accedere al menu **Origine d'input**, selezionare l'opzione **USB** e premere il pulsante . L'origine dell'ingresso immagine sarà cambiata automaticamente su Menu multimediale se, a questo punto dell'impostazione, è selezionata l'opzione **USB**.



Appare la schermata **Schermo USB**, come segue:

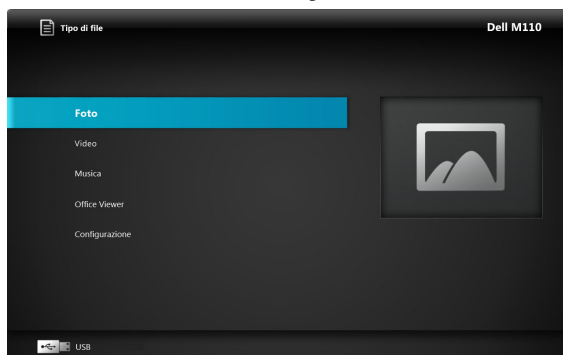

- 4** Selezionare i file multimediali: Foto, video o musica, e quindi premere  per avviare la riproduzione. Oppure selezione l'opzione **Configurazione** per modificare foto, video o musica. Vedere "Configurazione multimediale" su pagina 51.

## Come configurare il tipo file per multimedia con MicroSD

 **NOTA:** Deve essere inserita una scheda microSD nel proiettore se si desidera usare la funzione multimediale microSD.

Seguire queste istruzioni per riprodurre file di foto, video o musica sul proiettore:

- 1 Collegare il cavo d'alimentazione con il trasformatore CA ed accendere il proiettore premendo il tasto d'alimentazione.

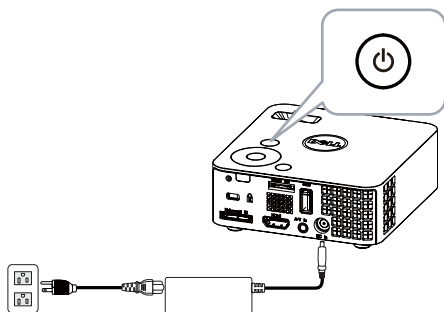

- 2 Inserire una scheda MicroSD nel proiettore. La sorgente in ingresso dell'immagine verrà commutata automaticamente sullo schermo microSD quando viene collegata una scheda microSD.

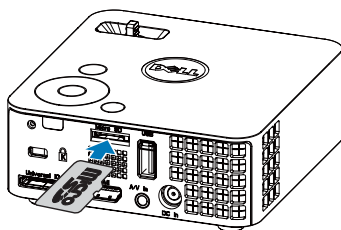

- 3 Accedere al menu **Origine d'input**, selezionare l'opzione **USB** e premere il pulsante . L'origine dell'ingresso immagine sarà cambiata automaticamente sulla schermata **MicroSD** se, a questo punto dell'impostazione, è selezionata l'opzione **microSD**.

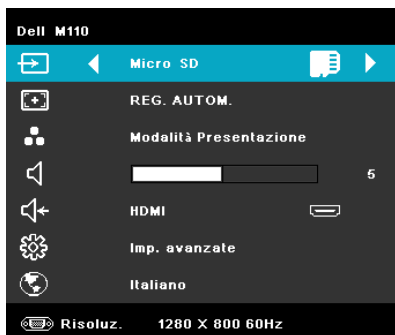

Appare la schermata **Schermata microSD**, come mostrato di seguito:

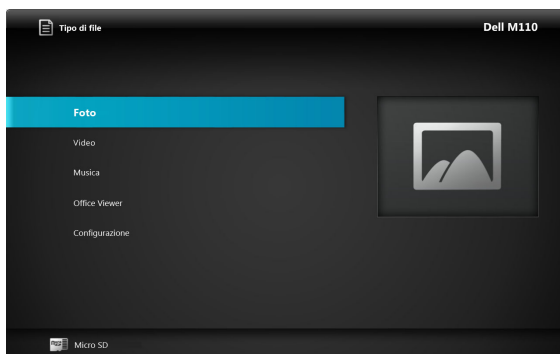



- 4 Selezionare i file multimediali: **Foto**, **video** o **musica**, e quindi premere  per avviare la riproduzione. Oppure selezione l'opzione **Configurazione** per modificare **foto**, **video** o **musica**. Vedere "Configurazione multimediale" su pagina 51.

## Come configurare il tipo file per multimedia con la memoria interna

Seguire queste istruzioni per riprodurre file di foto, video o musica sul proiettore:

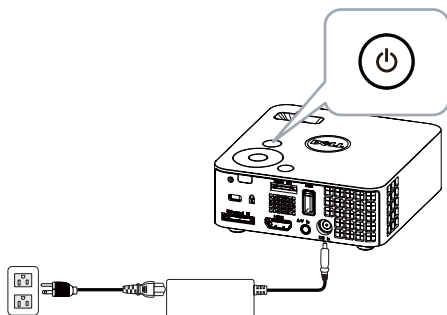
- 1 Collegare il cavo d'alimentazione con il trasformatore CA ed accendere il proiettore premendo il tasto d'alimentazione.





- 2 Accedere al menu **Origine d'input**, selezionare l'opzione **Memoria Interna** e premere il pulsante . La sorgente di ingresso dell'immagine passerà automaticamente su memoria interna. se durante questa fase viene selezionata l'opzione **Memoria Interna**.



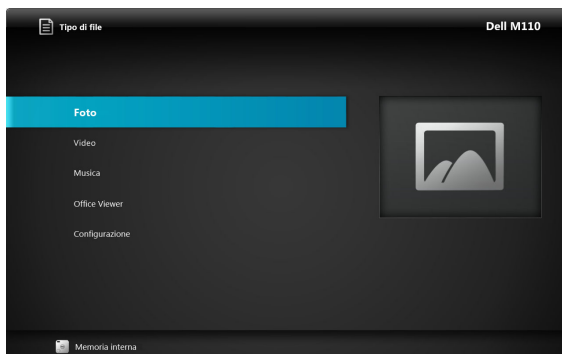

La schermata **Memoria Interna** viene visualizzata in basso:



- 3 Selezionare i file multimediali: **Foto**, **video** o **musica**, e quindi premere  per avviare la riproduzione. Oppure selezione l'opzione **Configurazione** per modificare **foto**, **video** o **musica**. Vedere "Configurazione multimediale" su pagina 51.

## Office Viewer per USB, Micro SD, e memoria interna



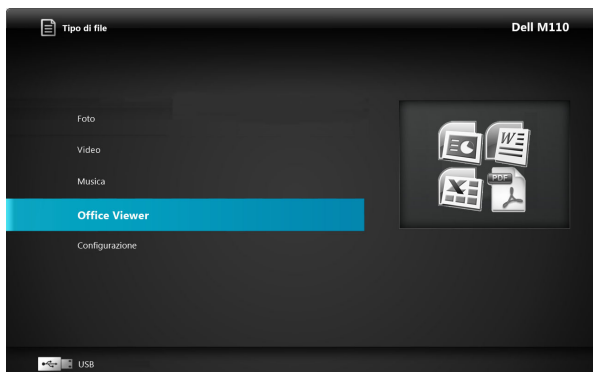



La funzione Office Viewer permette di usare file MS Excel, MS Word e MS PowerPoint.



**NOTE:** Per usare la funzione multimedia microSD, al proiettore deve essere collegata una scheda microSD.

### Introduzione ai tasti

Usare il tasto su, giù, sinistra e destra per navigare ed usare il tasto  del pannello di controllo del proiettore o del telecomando per selezionare.

Tasto	Su 	Giù 	Sinistra 	Destra 	Enter 	Menu 
Nessun menu secondario	Su	Giù	Sinistra	Destra	Adatta pagina / Adatta larghezza	Menu operativo
Visualizza menu secondario	Pagina su	Pagina giù	Ingrandimento	Riduzione	Ruota	Esci da Office Viewer

## CONFIGURAZIONE multimediale per USB, microSD e memoria interna

Il menu di configurazione multimediale consente di modificare le impostazioni di foto, video e musica.



**NOTA:** Il menu di configurazione multimediale e le impostazioni sono uguali per USB, microSD e memoria interna.

### CONFIG. FOTO

Selezionare e premere  $\odot$  per attivare il menu di configurazione foto. Il menu di configurazione foto fornisce le seguenti opzioni:

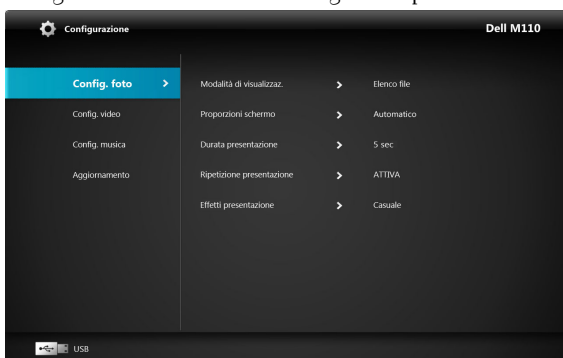

**MODALITÀ DI VISUALIZZAZ.**—Premere  $\wedge$  o  $\vee$  per selezionare la modalità di visualizzazione della foto sullo schermo. Le opzioni sono: **Elenco file**, **Modalità di navigazione**, **Miniature**, e **Presentazione**.

**PROPORZIONI SCHERMO** —Premere  $\wedge$  o  $\vee$  per selezionare il formato delle foto come **Automatico** (formato originale) o **Intero** (pieno schermo).

**DURATA PRESENTAZIONE**—Premere  $\wedge$  o  $\vee$  per selezionare la durata della presentazione. L'immagine passerà automaticamente alla foto successiva una volta trascorso il timeout. Le opzioni sono: **5 sec**, **15 sec**, **30 sec**, **1 min**, **5 min**, e **15 min**.

**RIPETIZIONE PRESENTAZIONE**—Selezionare **Attiva** per ripetere sempre la presentazione. Oppure selezionare "**Dissatt.**" per arrestare la presentazione quando arriva all'ultima pagina.

**EFFETTI PRESENTAZIONE**—Premere  $\wedge$  o  $\vee$  per scegliere l'effetto presentazione desiderato. Le opzioni sono: **Casuale**, **Rett.**, **Dissatt.**, **Serpentina**, **Partizione**, **Cancellazione**, **Tapparelle**, **Linee**, **Griglia incrociata**, **Incrocio**, e **Spirale**.



**NOTA:** Le funzioni **Durata presentazione**, **Ripeti presentazione**, e **Effetto presentazione** supportano solo la modalità **Presentazione**.

## CONFIG. VIDEO

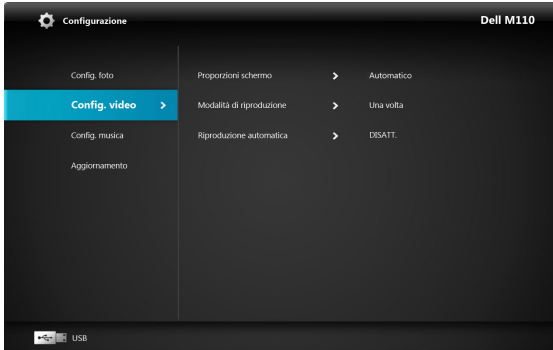

Selezionare e premere  per attivare il menu di configurazione video. Il menu di configurazione video fornisce le seguenti opzioni:



**PROPORZIONI SCHERMO**—Premere  o  per selezionare il formato del Video.

**AUTOMATICO**—Mantieni il formato originale.

**DIMENSIONI ORIGINALI**—Visualizza video nella dimensione originale dei contenuti.

**MODALITÀ DI RIPRODUZIONE**—Premere  o  per selezionare modalità di riproduzione video. Le opzioni sono: **Una volta**, **Ripeti una volta**, **Ripeti**, e **Casuale**.

**RIPRODUZIONE AUTOMATICA**—Selezionare **Attiva** per riprodurre il video automaticamente mentre si accede all'elenco video.

## CONFIG. MUSICA

Selezionare e premere  per attivare il menu di configurazione musica. Il menu di configurazione musica fornisce le seguenti opzioni:

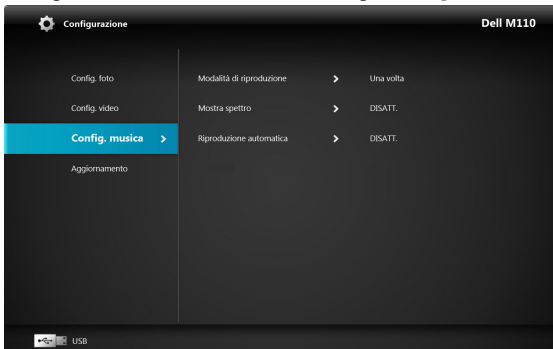

**MODALITÀ DI RIPRODUZIONE**—Premere  $\text{\textcircled{^}}$  o  $\text{\textcircled{v}}$  per selezionare modalità di riproduzione musica. Le opzioni sono: **Una volta**, **Ripeti una volta**, **Ripeti**, e **Casuale**.

**MOSTRA SPETTRO**—Selezionare **Attiva** per mostrare lo spettro mentre viene riprodotta la musica.

**RIPRODUZIONE AUTOMATICA**—Selezionare **Attiva** per riprodurre la musica automaticamente mentre si accede all'elenco musicale.

## AGGIORNAMENTO

Selezionare e premere  $\text{\textcircled{v}}$  per aprire il menu Aggiornamento Firmware. Il menu Aggiornamento Firmware mette a disposizione le seguenti opzioni:

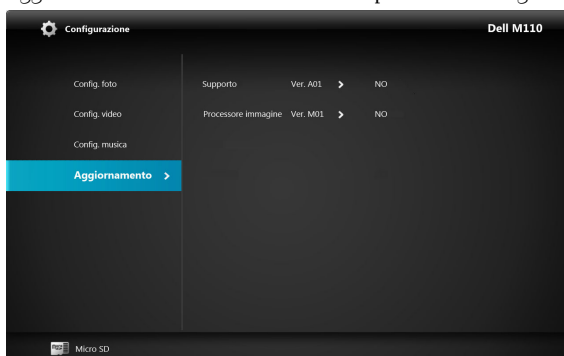

**SUPPORTO**—Selezionare "Sì" per accedere alla schermata Aggiornamento Firmware e poi selezionare l'opzione Conferma per aggiornare il firmware del dispositivo usando la scheda MicroSD.

**PROCESSORE IMMAGINE**—Selezionare "Sì" per accedere alla schermata Aggiornamento Firmware e poi selezionare l'opzione Conferma per aggiornare il firmware del decodificatore video usando la scheda MicroSD.

 **NOTA:** L'aggiornamento del firmware Media and Image Processor supporta solo l'interfaccia micro SD, i file "firmware.inf" ed "upgradeinfo.inf" devono essere archiviati nella scheda MicroSD.

 **NOTA:** I file del firmware "Media ed Image Processor" possono essere scaricati dal sito Dell Support all'indirizzo: [support.dell.com](http://support.dell.com).

# Risoluzione dei problemi del proiettore

Se si verificano problemi con il proiettore, consultare i seguenti consigli per la risoluzione dei problemi. Se il problema persiste, contattare Dell™ (fare riferimento alla sezione Contattare Dell™ a pagina 62).



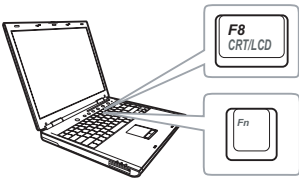

## Problema

Assenza di immagine sullo schermo



## Possibile soluzione



- Accertarsi che il proiettore sia acceso.
- Assicurarsi di avere scelto l'origine corretta dell'ingresso nel menu ORIGINE D'INPUT.
- Assicurarsi che la porta video esterna sia abilitata. Se si usa un computer portatile Dell™, premere **Fn** **F8 CRT/LCD** (Fn+F8). Per altri computer, vedere la documentazione corrispondente. Se le immagini non sono visualizzate in modo appropriato, aggiornare il driver video del computer. Utenti computer Dell, visitare il sito: [support.dell.com](http://support.dell.com).
- Assicurarsi che tutti i cavi siano collegati saldamente. Fare riferimento a "Collegamento del proiettore" a pagina 10.
- Assicurarsi che i piedini dei connettori non siano piegati o rotti.
- Usare **Mod. di prova** nel menu **Avanzate - Imp. proiettore**. Accertarsi che i colori dello schema di prova siano corretti.

<b>Problema (continua)</b>	<b>Possibile soluzione (continua)</b>
Immagine parziale, in scorrimento o visualizzata parzialmente	<p><b>1</b> Premere il tasto <b>Regolazione automatica</b> del telecomando o del pannello di controllo.</p> <p><b>2</b> Se si usa un computer portatile Dell™, impostare la risoluzione del computer su WXGA (1280 x 800):</p> <ul style="list-style-type: none"> <li><b>a</b> Fare clic col tasto destro del mouse su uno spazio vuoto del desktop di Microsoft® Windows®, fare clic su <b>Proprietà</b> e poi selezionare la scheda <b>Impostazioni</b>.</li> <li><b>b</b> Verificare che l'impostazione sia 1280 x 800 pixel per la porta monitor esterna.</li> <li><b>c</b> Premere   (Fn+F8).</li> </ul>
In caso di difficoltà nel cambiare la risoluzione, oppure se il monitor si blocca, riavviare tutte le attrezzature ed il proiettore.	<p>In caso di difficoltà nel cambiare la risoluzione, oppure se il monitor si blocca, riavviare tutte le attrezzature ed il proiettore.</p>
Se non si utilizza un computer portatile Dell™, vedere la documentazione corrispondente al prodotto utilizzato. Se le immagini non sono visualizzate in modo appropriato, aggiornare il driver video del computer. Per i computer Dell, visitare il sito: support.dell.com.	<p>Se non si utilizza un computer portatile Dell™, vedere la documentazione corrispondente al prodotto utilizzato. Se le immagini non sono visualizzate in modo appropriato, aggiornare il driver video del computer. Per i computer Dell, visitare il sito: support.dell.com.</p>
Lo schermo non visualizza la presentazione	<p>Se si utilizza un computer portatile, premere   (Fn+F8).</p>
L'immagine non è stabile o presenta sfarfallii	<p>Regolare l'Allineamento nel menu OSD <b>Avanzate - Imp. visualizz.</b> (solo in modalità PC).</p>
L'immagine visualizzata ha una barra verticale tremolante	<p>Regolare la Frequenza nel menu OSD <b>Avanzate - Imp. visualizz.</b> (solo in modalità PC).</p>
Il colore dell'immagine non è corretto	<ul style="list-style-type: none"> <li>• Se il display riceve il segnale d'uscita sbagliato dalla scheda video, impostare il tipo di segnale su <b>RGB</b> nella scheda OSD <b>Avanzate - Imp. visualizz.</b></li> <li>• Usare <b>Mod. di prova</b> nel menu <b>Avanzate - Imp. proiettore</b>. Accertarsi che i colori dello schema di prova siano corretti.</li> </ul>

<b>Problema (continua)</b>	<b>Possibile soluzione (continua)</b>
L'immagine non è a fuoco	<p><b>1</b> Regolare la ghiera di messa a fuoco dell'obiettivo del proiettore.</p> <p><b>2</b> Assicurarsi che lo schermo del proiettore sia entro la distanza richiesta dal proiettore (da 3,18 ft [97 cm] a 8,48 ft [258 cm]).</p>
L'immagine proiettata è allungata durante la riproduzione di un DVD da 16:9	<p>Il proiettore rileva automaticamente il formato del segnale in ingresso. Manterrà il rapporto di visualizzazione dell'immagine proiettata in base al formato del segnale in ingresso con una impostazione originale.</p> <p>Se l'immagine è ancora allungata, regolare le Proporzioni nel menu OSD <b>Avanzate - Imp. visualizz.</b></p>
Immagine rovesciata	Nel menu OSD, selezionare <b>Avanzate - Imp. proiettore</b> e regolare la modalità del proiettore.
LED errore lampeggia di luce ambra	Una ventola del proiettore è guasta e il proiettore si spegne automaticamente.
Il LED TEMP è di colore ambra	Proiettore surriscaldato. Lo schermo si spegne automaticamente. Riaccendere lo schermo solo dopo che il proiettore si è raffreddato. Se il problema persiste, contattare Dell™.
Il LED TEMP lampeggia di colore ambra	Se la ventola si guasta il proiettore si spegne automaticamente. Annullare la modalità del proiettore tenendo premuto per 10 secondi il tasto <b>POWER</b> . Attendere 5 minuti e accendere di nuovo. Se il problema persiste, rivolgersi a Dell™.
L'OSD non viene visualizzato sullo schermo	Premere il tasto Menu sul pannello per 15 secondi per sbloccare l'OSD. Controllare il <b>Blocco menu</b> a pagina 38.
Il telecomando non funziona regolarmente oppure funziona in un campo molto limitato	Le batterie possono essere scariche. Verificare se l'indicatore LED del telecomando è troppo fioco. In tal caso, sostituire la batteria CR2032 con una nuova.



## Segnali guida

Stato proiettore	Descrizione	Tasti di controllo		Indicatore	
		Alimentazione (blu/ambra)	TEMP (ambra)	 (ambra)	
Modalità Standby	Proiettore in modalità Standby. Pronto per l'accensione.	BLU Lampeggiante	DISATT.	DISATT.	
Modalità Riscaldamento	Il proiettore richiede un po' di tempo per riscaldarsi e accendersi.	BLU	DISATT.	DISATT.	
LED acceso	Proiettore in modalità Normale, pronto per visualizzare l'immagine.  Nota: non si accedere al menu dell'OSD.	BLU	DISATT.	DISATT.	
Modalità Raffredd.	Il proiettore si sta raffreddando per spegnersi.	BLU	DISATT.	DISATT.	
Proiettore surriscaldato	Le prese dell'aria potrebbero essere bloccate oppure la temperatura d'ambiente potrebbe essere superiore ai 35° C. Il proiettore si spegne automaticamente. Accertarsi che le ventole dell'aria non siano bloccate e che la temperatura ambiente sia entro i limiti operativi. Se il problema persiste, rivolgersi a Dell.	DISATT.	AMBRA	DISATT.	
Rottura della ventola	Una delle ventole si è rotta. Il proiettore si spegne automaticamente. Se il problema persiste, rivolgersi a Dell.	DISATT.	AMBRA Lampeggiante	DISATT.	
Guasto LED	Spegnimento LED.	DISATT.	DISATT.	AMBRA	

## Specifiche tecniche

Valvola luminosa	0,45" WXGA S450 DMD, DarkChip3™
Luminosità	300 ANSI Lumens (al massimo)
Rapporto di contrasto	10000:1 tipico (Full On/Full Off)
Uniformità	80% Tipica (standard Giappone - JBMA)
Numero di pixel	1280 x 800 (WXGA)
Memoria Flash interna	1 GB do memoria (al massimo)
Colori visualizzabili	1,073 miliardi di colori
Obiettivo proiettore	F-Stop: F/ 2,0 f=14,95 mm Obiettivo fisso Capacità di proiezione = 1,5 grandangolare e teleobiettivo Compensazione: 100%
Dimensioni dello schermo proiettato	30-80 pollici (diagonale)
Distanza di proiezione	3,18~8,48 ft (da 97 cm a 258 cm)
Compatibilità video	Video comp.: NTSC (M, 3.58, 4.43), PAL (B, D, G, H, I, M, N, 4.43), SECAM (B, D, G, K, K1, L, 4.25, 4.4) Ingresso video a componenti via VGA: 1080i (50/60 Hz), 720p (50/60 Hz), 576i/p, 480i/p Ingresso HDMI: 1080p, 720p, 576i/p, 480i/p
Alimentatore	Trasformatore universale CA 100-240 50-60 Hz con 65 W
Consumo energetico	Modalità Normale: 44 W ±10% a 110 Vac Modalità ECO: 36 W ±10% a 110 Vac Modalità Risparmio energetico: <10 W (ventolina a velocità minima) Modalità Standby: < 0,5 W (VGA_OUT disattivo)

Audio	1 casse da 1 Watt RMS
Livello di disturbo	36 dB(A) in modalità normale, 32 dB(A) in modalità Eco
Peso	0,8 lb ± 0,05 lb (0,36 kg ± 22,7 g)
Dimensioni (larghezza x altezza x profondità)	4,14 x 1,43 x 4,09 pollici (105,3 x 36,5 x 104 mm)

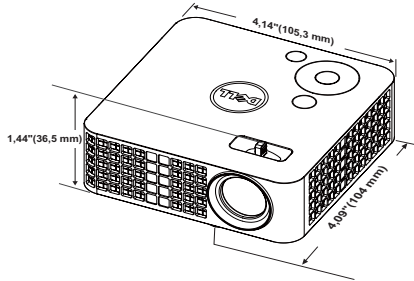

Ambiente	<p>Temperatura d'esercizio: 5° C – 35° C (41° F- 95° F)          Umidità: 80% massimo</p> <p>Temperatura di immagazzinamento: Da 0° C a 60° C          (da 32° F a 140° F)          Umidità: 90% massimo</p> <p>Temperatura di spedizione: Da -20° C a 60° C          (da -4° F a 140° F)          Umidità: 90% massimo</p>
Connettori I/O	<p>Alimentazione: Un connettore alimentazione CC</p> <p>Ingresso VGA: Un connettore universale 24 pin (Nero) per l'ingresso di segnali RGB analogico con supporto uscita audio.</p> <p>Ingresso HDMI: un connettore HDMI per il supporto di HDMI 1.3. conforme HDCP.</p> <p>Ingresso AV: Un connettore da 3,5 mm per il supporto dell'ingresso audio/video.</p> <p>Porta USB (tipo A): Un connettore USB per che supporta: visualizzazione USB, riproduzione multimediale (video/audio/foto), accesso alla memoria USB (unità flash USB/memoria interna) e l'aggiornamento del firmware del dongle wireless optional.</p>

	La chiavetta USB può supportare fino a 32 GB.
	Slot scheda MicroSD: Un connettore MicroSD per il supporto della riproduzione multimediale (video/audio/foto) e per l'aggiornamento del firmware Media e Image Processor.
	La scheda micro SD-HC può supportare fino a 32 GB.
Dongle wireless (optional)	Standard wireless: IEEE802.11b/g/n Wireless: Un connettore USB (tipo A) per il supporto del dongle wireless (interfaccia USB, optional) e di MobiShow.
	Ambiente sistema operativo: Windows 7/Vista/XP/2000, MAC OS X
Sorgente di luce	LED senza mercurio (fino a 20.000 ore in modalità Normale)



**NOTA:** La classificazione della durata del LED di un proiettore è solo la misura della degradazione della luminosità e non una specifica del tempo che occorre al LED per guastarsi o cessare di emettere luce. La durata del LED indica il tempo che occorre al 50% dei LED prima di subire una riduzione della luminosità di circa il 50% dei lumens. La classificazione della durata del LED non è garantita. La durata operativa di un LED per proiettore varia a seconda delle condizioni operative e dell'uso. L'utilizzo di un proiettore in condizioni di stress, che possono includere ambienti polverosi soggetti a temperature elevate, per molte ore al giorno, e lo spegnimento improvviso, accorcerà la durata del LED e molto probabilmente ne provocherà la rottura.

## Modalità di compatibilità (Analogico/Digitale)

Risoluzione	Frequenza di aggiornamento (Hz)	Frequenza di sincronizzazione orizzontale (KHz)	Frequenza pixel (MHz)
640 x 350	70,087	31,469	25,175
640 x 480	59,940	31,469	25,175
720 x 480 p60	59,940	31,469	27,000
720 x 576 p50	50,000	31,250	27,000
720 x 400	70,087	31,469	28,322
640 x 480	75,000	37,500	31,500
640 x 480	85,008	43,269	36,000
800 x 600	60,317	37,879	40,000
800 x 600	75,000	46,875	49,500
800 x 600	85,061	53,674	56,250
1024 x 768	60,004	48,363	65,000
1280 x 720 p50	50,000	37,500	74,250
1280 x 720 p60	60,000	45,000	74,250
1920 x 1080 i50	50,000	28,125	74,250
1920 x 1080 i60	60,000	33,750	74,250
1280 x 720	59,855	44,772	74,500
1024 x 768	75,029	60,023	78,750
1280 x 800	59,810	49,702	83,500
1366 x 768	59,790	47,712	85,500
1360 x 768	60,015	47,712	85,500
1024 x 768	84,997	68,677	94,500
1440 x 900	59,887	55,935	106,500
1280 x 1024	60,020	63,981	108,000
1400 x 1050	59,978	65,317	121,750
1280 x 800	84,880	71,554	122,500
1280 x 1024	75,025	79,976	135,000
1440 x 900	74,984	70,635	136,750
1680 x 1050	59,954	65,290	146,250
1280 x 960	85,002	85,938	148,500
1920 x 1080	60,000	67,500	148,500

# Contattare Dell

Negli Stati Uniti, chiamare 800-WWW-DELL (800-999-3355).



**NOTA:** Se non si possiede una connessione Internet attiva, è possibile trovare le informazioni di contatto nella fattura di acquisto, nella distinta di spedizione, nella bolla o nel catalogo dei prodotti Dell.

Dell™ fornisce diverse opzioni di assistenza e supporto online e telefonico. La disponibilità varia in base al paese e al prodotto e alcuni servizi potrebbero non essere disponibili nella propria zona. Per contattare Dell per le vendite, il supporto tecnico o per il servizio tecnico:

- 1 Visitare il sito [Support.dell.com](http://Support.dell.com).
- 2 Verificare il proprio paese o la propria regione nel menu a discesa **Scegliere un paese/regione** in fondo alla pagina.
- 3 Fare clic su **Contattateci** sul lato sinistro della pagina.
- 4 Selezionare il collegamento al servizio o il supporto adeguato in base alle proprie necessità.
- 5 Scegliere il metodo più comodo per contattare Dell.

# Appendice: Glossario

**ANSI Lumens** — Uno standard per misurare la luminosità. Viene calcolato dividendo l'immagine di un metro quadrato in nove rettangoli uguali, misurando la lettura della lux (luminosità) al centro di ciascun rettangolo e facendo la media di questi nove punti.

**Proporzioni** — Il rapporto proporzioni più comune è 4:3 (4 a 3). I formati video e televisivi precedenti sono in formato 4:3, che significa una larghezza dell'immagine pari a  $4/3$  volte l'altezza.

**Luminosità** — La quantità di luce emessa da uno schermo o schermo di proiezione o proiettore. La luminosità di un proiettore è misurata in ANSI lumens.

**Temperatura colore** — La presenza di luce bianca nel colore. Una bassa temperatura di colore implica una luce calda (più gialla/rossa), mentre una temperatura alta implica una luce più fredda (più blu). L'unità standard per la temperatura colore è il Kelvin (K).

**Video componente** — Un metodo per fornire video di qualità in un formato che consiste di un segnale luminanza e di due segnali cromatici separati definiti come Y'Pb'Pr' per il componente analogico e come Y'Cb'Cr' per il componente digitale. Il video componente è disponibile sui lettori DVD.

**Video comp.** — Un segnale video che combina luminanza (luminosità), cromaticità (colore), sincronismo detto "burst" (riferimento colore) e sincronia (sincronizzazione dei segnali orizzontali e verticali) in un segnale a forma d'onda trasportato da una singola coppia di cavi. Ci sono tre tipi di formati, rispettivamente NTSC, PAL e SECAM.

**Risoluzione compressa** — Se le immagini in ingresso hanno una risoluzione superiore a quella originaria del proiettore, le immagini che ne risultano saranno scalate per essere adattate alla risoluzione originaria del proiettore. La compressione di un dispositivo digitale, per natura, comporta la perdita di alcune parti dell'immagine.

**Rapporto di contrasto** — Rapporto tra i valori chiari e scuri di un'immagine, oppure il rapporto tra i loro valori minimi e massimi. Nell'industria della proiezione sono utilizzati due metodi per misurare il rapporto:

- 1 Full On/Off** — Misura il rapporto di luce emessa da un'immagine completamente bianca (full on) e di luce emessa di un'immagine completamente nera (full off).
- 2 ANSI** — Misura un modello di 16 rettangoli bianchi e neri alternati. La luce media emessa dei rettangoli bianchi viene suddivisa per la luce media emessa dei rettangoli neri al fine di determinare il rapporto di contrasto ANSI.

Il contrasto *Full On/Off* è sempre un numero maggiore del contrasto ANSI per lo stesso proiettore.

**dB**— decibel — Unità utilizzate per esprimere la differenza relativa in potenza o intensità, di solito tra due segnali acustici o elettrici, pari a dieci volte il logaritmo decimale del rapporto dei due livelli.

**Diagonale schermo** — Un metodo per misurare le dimensioni di uno schermo o di un'immagine proiettata. È la misura da un angolo a quello opposto dello schermo. Uno schermo alto 9 FT, largo 12 FT ha una diagonale di 15 FT. Questo documento ipotizza che le dimensioni diagonali sono per il tradizionale rapporto di 4:3 dell'immagine di un computer come in base all'esempio in alto.

**DLP®** — Digital Light Processing™ — Tecnologia di visualizzazione riflettente sviluppata dalla Texas Instruments, che usa piccoli specchi controllati. La luce che passa attraverso un filtro colore è inviata agli specchi DLP che organizzano i colori RGB in un'immagine proiettata su schermo, tecnica nota anche come DMD.

**DMD** — Digital Micro-Mirror Device — Ciascun DMD consiste di migliaia di micro-specchi in lega d'alluminio che hanno la capacità di inclinarsi e che sono montati su una testina nascosta.

**Lunghezza focale** — La distanza dalla superficie di un obiettivo al suo punto focale.

**Frequenza** — È il rapporto di ripetizione in cicli per secondo dei segnali elettrici. Misurata in Hz (Hertz).

**HDCP** - High-Bandwidth Digital-Content Protection — Una specifica sviluppata dalla Intel™ Corporation per proteggere i contenuti digitali sulle interfacce digitali come DVI e HDMI.

**HDMI** - High-Definition Multimedia Interface — HDMI trasporta su un singolo connettore sia video ad alta definizione non compresso insieme all'audio digitale, sia dati di controllo del dispositivo.

**Hz (Hertz)** — Unità di frequenza.

**Correzione distorsione** — Dispositivo che corregge la distorsione (solitamente un effetto a trapezio con la parte superiore dell'immagine più larga della parte inferiore) di un'immagine proiettata provocata da un'angolazione proiettore/schermo inappropriata.

**Distanza massima** — La distanza dallo schermo alla quale il proiettore può proiettare un'immagine utile (sufficientemente luminosa) in una stanza completamente buia.

**Dimensioni massime immagine** — L'immagine più grande che il proiettore può proiettare in una stanza buia. Di solito è limitata dalla gamma focale dell'obiettivo.

**Distanza minima** — La posizione più vicina allo schermo alla quale il proiettore riesce a mettere a fuoco un'immagine.



**NTSC** — National Television Standards Committee. Standard nordamericano per i video e la trasmissione, con formato video da 525 linee a 30 fotogrammi al secondo.

**PAL** — Phase Alternating Line. Standard europeo per i video e la trasmissione, con formato video da 625 linee a 25 fotogrammi al secondo.

**Immagine inversa** — Funzione che consente di riflettere l'immagine orizzontalmente. Quando utilizzata in un ambiente di proiezione anteriore normale, testo, grafica e il resto viene visualizzato al contrario. L'immagine inversa è utilizzata per la proiezione da dietro.

**RGB** — Red, Green, Blue — solitamente usato per descrivere un monitor che necessita di segnali separati per ciascuno dei tre colori.

**SECAM** — Uno standard di trasmissione Francese ed internazione per video e trasmissione, molto simile al PAL ma con metodi diversi d'invio delle informazioni colore.

**SVGA** — Super Video Graphics Array — 800 x 600 pixel.

**SXGA** — Super Extended Graphics Array — 1280 x 1024 pixel.

**UXGA** — Ultra Extended Graphics Array — 1600 x 1200 pixel.

**VGA** — Video Graphics Array — 640 x 480 pixel.

**XGA** — Extended Video Graphics Array — 1024 x 768 pixel.

**WXGA** — Wide Extended Graphics Array — 1280 x 800 pixel.

**Obiettivo zoom** — Obiettivo con una lunghezza focale variabile che consente all'operatore di ingrandire o ridurre l'immagine visualizzata.

**Capacità obiettivo zoom** — È il rapporto tra l'immagine più piccola e quella più grande che un obiettivo può proiettare da una distanza fissa. Ad esempio: un rapporto zoom pari a 1,4:1 significa che un'immagine di 10 piedi (ca. 3 m) senza zoom diventa un'immagine di 14 piedi (ca. 4 m) con zoom massimo.

# Indice

## A

- Accensione/spengimento del proiettore
  - Accensione del proiettore 18
  - Spegnimento del proiettore 18
- assistenza
  - contattare Dell 62

## C

- Collegamento del computer usando il cavo USB 12
- Collegamento del proiettore al computer 11
  - Cavo 24-pin universale per VGA 11
  - Cavo da A/V a RCA con connettore da 3,5 mm 14
  - Cavo da USB-A a USB-A 12
  - Cavo di alimentazione 11, 12, 14, 15, 16, 17
  - Cavo HDMI 15
  - Collegamento mediante cavo HDMI 15
  - Trasformatore CA 11, 12, 15
- Collegamento di un lettore DVD usando un cavo da A/V a RCA 14
- Contattare Dell 6, 56

## D

- Dell
  - contattare 62
- Disco flash USB 16

## I

- Impostazioni alimentazione 41, 42
- Impostazioni menu 38

## M

- Mod. di prova 36

## N

- numeri di telefono 62

## O

- ORIGINE D'INPUT 29
- OSD 29

## P

- Pannello di controllo 23
- Password 38
- Porte di collegamento
  - Alloggio scheda MicroSD 10
  - Connettore HDMI 10

- Connettore I/O universale per ingresso VGA e ingresso/uscita audio 10
- Connettore ingresso A/V 10
- Connettore USB di tipo A 10
- Uscita VGA-A (collegamento al monitor) 10

Posiz. Menu 38

## **R**

- Regolazione dell'immagine proiettata 19
  - abbassare il proiettore
    - Rotella frontale di regolazione dell'inclinazione 19
  - Regolazione dell'altezza del proiettore 19
- Regolazione della messa a fuoco del proiettore 20
  - Ghiera di messa a fuoco 20
- Ripr. Pred. 37
- Risoluzione dei problemi 54
  - Contattare Dell 54
- Risp. Energetico 41

## **S**

- Specifiche tecniche
  - Alimentatore 58
  - Ambiente 59
  - Audio 59
  - Colori visualizzabili 58

- Compatibilità video 58
- Connettori I/O 59
- Consumo 58
- Dimensione dello schermo di proiezione 58
- Dimensioni 59
- Distanza di proiezione 58
- Livello di disturbo 59
- Luminosità 58
- Memoria Flash interna 58
- Numero di pixel 58
- Obiettivo di proiezione 58
- Peso 59
- Rapporto di contrasto 58
- Uniformità 58
- Valvola luminosa 58

## **T**

- Telecomando 25
- Timeout menu 38
- Trasformatore CA 14
- Trasparenza menu 38

## **U**

- Unità principale 8
  - Ghiera di messa a fuoco 8
  - Obiettivo 8
  - Pannello di controllo 8
  - Rotella di regolazione dell'inclinazione 8